

INOX

Stainless Steel



FREGADEROS INDUSTRIALES

Modelo - FR-1P

INOX
Stainless Steel



Opcionales

Características Generales

- Fabricado en todas sus partes de acero inoxidable 304-4
- Fabricados TOTALMENTE Soldados para una rigidez total
- El diseño de acero inoxidable es fácil de limpiar y desinfectar
- Cuerpo con altura de anti-salpicadero, Laterales fijos y soldados, lo que garantiza la estabilidad y ofrece una herramienta rígida y duradera para su cocina
- Viene de serie con dos orificios a 8" separación en el cuerpo frontal, para instalación de grifería serie RG-GF o PRE-RINSE RG-DH
- Patas en tubería inoxidable 304-4 de 1 5/8" , terminadas en Auto Niveladores
- Ponchera con profundidad de 30cm y viene de serie con orificio de 3 1/2" para la rápida y eficaz descarga del caudal de agua. Para instalación de desagües tipo cestilla.
- Diseñado para la instalación Rápida y sencillos de trampas de grasa con capacidad de 14Lbs, 20Lbs PDI
- POSIBILIDAD DE FABRICACIÓN A LA MEDIDA

Grifo RG-GF-12-8



Pre-Rinse RG-DH-44-8



Trampas de Grasa Polistileno ST

AREA TECNICA			
Modelos	FR-1P	FR-1P1EZ	FR-1P1PD
Largo mts	0,70	1,30	1,30
Ancho mts	0,70	0,70	0,70
Altura mts	0,90	0,90	0,90
Características	1 Ponchera	Con Escurridero Izquierdo	Con Escurridero derecho
Material	Acero inoxidable AISI-304-4		
Capacidad de Carga Litros	108	126	126

Las Imágenes y características pueden cambiar sin previo aviso

FREGADEROS INDUSTRIALES

Modelo - FR-2P

INOX
Stainless Steel



ionales



Grifo RG-GF-12-8

Características Generales

- Fabricado en todas sus partes de acero inoxidable 304-4
- Fabricados TOTALMENTE Soldados para una rigidez total
- El diseño de acero inoxidable es fácil de limpiar y desinfectar
- Cuerpo con altura de anti-salpicadero, Laterales fijos y soldados al igual que la separación entre poncheras; lo que garantiza la estabilidad y ofrece una herramienta rígida y duradera para su cocina
- Viene de serie con dos orificios a 8" separación en el cuerpo frontal, para instalación de grifería serie RG-GF o PRE-RINSE RG-DH
- Patas en tubería inoxidable 304-4 de 1 5/8" , terminadas en Auto Niveladores
- Poncheras con profundidad de 30cm cada una y viene de serie con orificio de 3 1/2" en cada ponchera; para la rápida y eficaz descarga del caudal de agua. Para instalación de desagües tipo cestilla.
- Diseñado para la instalación Rápida y sencillos de trampas de grasa con capacidad de 14Lbs, 20Lbs, 30Lbs PDI
- POSIBILIDAD DE FABRICACIÓN A LA MEDIDA



Pre-Rinse RG-DH-44-8



Trampas de Grasa Polistileno ST

AREA TECNICA			
Modelos	FR-2P	FR-2P1EZ	FR-2P1PD
Largo mts	1,30	1,90	1,90
Ancho mts	0,70	0,70	0,70
Altura mts	0,90	0,90	0,90
Características	2 Poncheras	Con Escurridero Izquierdo	Con Escurridero derecho
Material	Acero inoxidable AISI-304-4		
Capacidad de Carga Litros	216	234	234

Las imágenes y características pueden cambiar sin previo aviso

FREGADEROS INDUSTRIALES

Modelo - FR-3P

INOX
Stainless Steel



Características Generales

- Fabricado en todas sus partes de acero inoxidable 304-4
- Fabricados TOTALMENTE Soldados para una rigidez total
- El diseño de acero inoxidable es fácil de limpiar y desinfectar
- Cuerpo con altura de anti-salpicadero, Laterales fijos y soldados al igual que la separación entre poncheras; lo que garantiza la estabilidad y ofrece una herramienta rígida y duradera para su cocina
- Viene de serie con dos orificios a 8" separación en el cuerpo frontal, para instalación de grifería serie RG-GF o PRE-RINSE RG-DH
- Patas en tubería inoxidable 304-4 de 1 5/8" , terminadas en Auto Niveladores
- Poncheras con profundidad de 30cm cada una y viene de serie con orificio de 3 1/2" en cada ponchera; para la rápida y eficaz descarga del caudal de agua. Para instalación de desagües tipo cestilla.
- Diseñado para la instalación Rápida y sencillos de trampas de grasa con capacidad de 14Lbs, 20Lbs, 30Lbs PDI
- POSIBILIDAD DE FABRICACIÓN A LA MEDIDA

Opcionales



Grifo RG-GF-12-8



Pre-Rinse RG-DH-44-8



Trampas de Grasa Polistileno ST

AREA TECNICA			
Modelos	FR-3P	FR-3P1EZ	FR-3P1PD
Largo mts	1,90	2,40	2,40
Ancho mts	0,70	0,70	0,70
Altura mts	0,90	0,90	0,90
Características	3 Poncheras	Con Escurridero Izquierdo	Con Escurridero derecho
Material	Acero inoxidable AISI-304-4		
Capacidad de Carga Litros	324	342	342

Las Imágenes y características pueden cambiar sin previo aviso

GRIFERIA INDUSTRIAL

Modelo RG-GF-8-8

INOX
Stainless Steel



Características Generales

- Con su diseño oscilante y 8" de largo, este grifo ofrece un excelente alcance y espacio para enjuagar vasos y lavar platos en sus fregaderos. Elevándose casi 5" por encima de la parte superior de su fregadero, esta unidad es perfecta para acomodar cubos altos y piezas de equipo grandes, que necesitan lavarse. Viene con una salida de aireador de 2 GPM que proporciona un chorro suave perfecto para la mayoría de las aplicaciones estándar

- Con un caudal de 2 GPM y una conexión NPT de 1/2", este grifo es ideal para llenar rápidamente cubos y compartimentos del fregadero para lavar platos y otras tareas generales de limpieza. Es perfecto para restaurantes, supermercados, escuelas y hoteles.

- Las llaves estilo palanca de frío y calor están etiquetadas y codificadas por colores para una fácil identificación

- Este grifo cuenta con una construcción de cobre cromado que se ve muy bien en cualquier entorno y es fácil de mantener limpio. La construcción duradera lo convierte en un complemento perfecto para cocinas industriales, clínicas, hospitales o ubicaciones industriales. Incluso con un uso diario intensivo, resultará un complemento fiable para cualquier instalación.

- Listo para la instalación, este grifo viene con todos los componentes para una instalación rápida y sencilla.

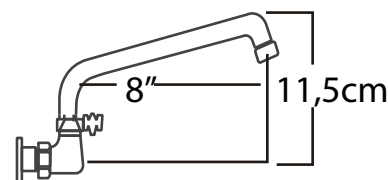
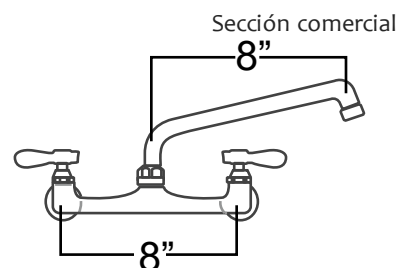

AREA TECNICA

Modelos RG-GF-8-8

Largo Grifo cms 20,32

Ancho llaves cms 20,32

Altura mts 11,50

Fabricante Made in USA

Material Cobre Cromado

Certificación Calidad NSF International, que se centra en la seguridad pública, la salud y el medio ambiente

Las Imágenes y características pueden cambiar sin previo aviso

GRIFERIA INDUSTRIAL

Modelo RG-GF-12-8

INOX
Stainless Steel



Características Generales

- Con su diseño oscilante y 12 "de largo, este grifo ofrece un excelente alcance y espacio para enjuagar vasos y lavar platos en sus fregaderos. Elevándose casi 5" por encima de la parte superior de su fregadero, esta unidad es perfecta para acomodar cubos altos y piezas de equipo grandes. que necesitan lavarse. Viene con una salida de aireador de 2 GPM que proporciona un chorro suave perfecto para la mayoría de las aplicaciones estándar

- Con un caudal de 2 GPM y una conexión NPT de 1/2 ", este grifo es ideal para llenar rápidamente cubos y compartimentos del fregadero para lavar platos y otras tareas generales de limpieza. Es perfecto para restaurantes, supermercados, escuelas y hoteles.

- Las llaves estilo palanca de frío y calor están etiquetadas y codificadas por colores para una fácil identificación

- Este grifo cuenta con una construcción de cobre cromado que se ve muy bien en cualquier entorno y es fácil de mantener limpio. La construcción duradera lo convierte en un complemento perfecto para cocinas industriales, clínicas, hospitales o ubicaciones industriales. Incluso con un uso diario intensivo, resultará un complemento fiable para cualquier instalación.

- Listo para la instalación, este grifo viene con todos los componentes para una instalación rápida y sencilla.

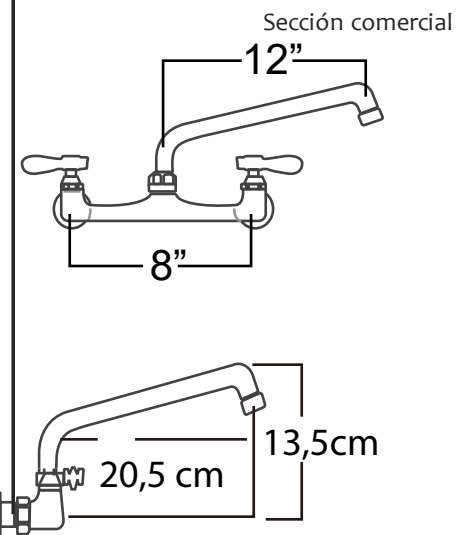

AREA TECNICA	
Modelos	RG-GF-12-8
Largo Grifo cms	30,50
Ancho llaves cms	20,32
Altura mts	13,50
Fabricante	Made in USA
Material	Cobre Cromado
Certificación Calidad	NSF International, que se centra en la seguridad pública, la salud y el medio ambiente



Características Generales

- Este grifo de pre-enjuague incluye una manguera de 44 "de largo con un voladizo de 14" y un caudal de 1,15 GPM, lo que facilita el rociado en varios compartimentos del fregadero. Gancho rociador que evita que el cabezal rociador estorbe cuando no está en uso. Se fija fácilmente a la pared con un soporte de pared incluido.
- Con un caudal de 1 1/2 GPM y una conexión NPT de 1/2 ", este grifo es ideal para llenar rápidamente cubos y compartimentos del fregadero para lavar platos y otras tareas generales de limpieza. Es perfecto para restaurantes, supermercados, escuelas y hoteles.
- Las llaves estilo palanca de frío y calor están etiquetadas y codificadas por colores para una fácil identificación
- Este grifo de pre-enjuague cuenta con una construcción de cobre cromado que se ve muy bien en cualquier entorno y es fácil de mantener limpio. La construcción duradera lo convierte en un complemento perfecto para cocinas industriales, clínicas, hospitales o ubicaciones industriales. Incluso con un uso diario intensivo, resultará un complemento fiable para cualquier instalación.
- Listo para la instalación, este grifo viene con todos los componentes para una instalación rápida y sencilla.

Sección Comercial

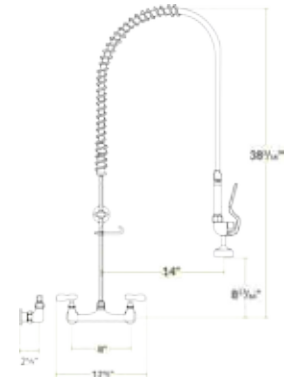

AREA TECNICA	
Modelos	RG-DH-44-8
Largo Grifo cms	35,50
Ancho llaves cms	20,32
Altura mts	115,00
Fabricante	Made in USA
Material	Cobre Cromado
Certificación Calidad	NSF International, que se centra en la seguridad pública, la salud y el medio ambiente

MESA CENTRAL

INOX
Stainless Steel

Modelo - MTC



Accesorios



Ponchera Simple / Doble



Repisas aereas



Gavetas Deslizantes

Características Generales

- Fabricado en todas sus partes de acero inoxidable 304-4
- Fabricados TOTALMENTE Soldados para una rigidez total
- El diseño de acero inoxidable es fácil de limpiar y desinfectar
- Tope liso con todos los bordes rectos; lo que garantiza la estabilidad y ofrece una herramienta rígida y duradera para su cocina
- Esquinas soldadas y Bordes de 4cm los que garantizan una durabilidad y robustez que las hacen verdaderamente las mas fuertes y resistentes del mercado.
- Patas en tubería inoxidable 304-4 de 1 5/8" , terminadas en Auto Niveladores
- Provistas de omega de refuerzo longitudinales en la parte inferior del tope que garantiza una excelente estabilidad al momento de trabajar sobre la mesa.
- Diseñado para la instalación Rápida y sencilla de Poncheras, Repisas aereas y/o Gavetas deslizantes.
- POSIBILIDAD DE FABRICACIÓN A LA MEDIDA

AREA TECNICA			
Modelos	MTC-1070	MTC-1570	MTC-2370
Largo mts	1,00	1,50	2,30
Ancho mts	0,70	0,70	0,70
Altura mts	0,90	0,90	0,90
Características	Con respaldar alzado y estante inferior		
Material	Acero inoxidable AISI-304-4		
Cap. Carga Tope/Estante Kilos	230/170	240/175	300/210

Las Imágenes y características pueden cambiar sin previo aviso

MESAS DE PARED

Modelo - MTP

INOX
Stainless Steel



Accesorios



Ponchera Simple / Doble



Repisas aereas



Gavetas Deslizantes

Características Generales

- Fabricado en todas sus partes de acero inoxidable 304-4
- Fabricados TOTALMENTE Soldados para una rigidez total
- El diseño de acero inoxidable es fácil de limpiar y desinfectar
- Tope con respaldar de 10cm de anti-salpicadero, todos los bordes rectos; lo que garantiza la estabilidad y ofrece una herramienta rígida y duradera para su cocina
- Esquinas soldadas y Bordes de 4cm los que garantizan una durabilidad y robustez que las hacen verdaderamente las mas fuertes y resistentes del mercado.
- Patas en tubería inoxidable 304-4 de 1 5/8" , terminadas en Auto Niveladores
- Provistas de omega de refuerzo longitudinales en la parte inferior del tope que garantiza una excelente estabilidad al momento de trabajar sobre la mesa.
- Diseñado para la instalación Rápida y sencilla de Poncheras, Repisas aereas y/o Gavetas deslizantes.
- POSIBILIDAD DE FABRICACIÓN A LA MEDIDA

AREA TECNICA

Modelos	MTP-1070	MTP-1570	MTP-2370
Largo mts	1,00	1,50	2,30
Ancho mts	0,70	0,70	0,70
Altura mts	0,90	0,90	0,90
Características	Con respaldar alzado y estante inferior		
Material	Acero inoxidable AISI-304-4		
Cap. Carga Tope/Estante Kilos	230/170	240/175	300/210

Las Imágenes y características pueden cambiar sin previo aviso

LAVAMOPAS DE PARED

INOX
Stainless Steel

Modelo LM



Modelo LM-45



Características Generales

- Fabricado en todas sus partes de acero inoxidable 304-4
- Fabricados TOTALMENTE Soldados para una rigidez total
- Cuerpo con altura de anti-salpicadero, Laterales fijos y soldados, lo que garantiza la estabilidad y ofrece una herramienta rígida y duradera para su cocina
- Viene de serie con un orificio en el cuerpo frontal, para instalación de grifería estandar.
- La construcción duradera lo convierte en un complemento perfecto para cocinas industriales, clínicas, hospitales o ubicaciones industriales. Incluso con un uso diario intensivo, resultará un complemento fiable para cualquier instalación.
- Listo para la instalación, este lavamopas viene de serie con un orificio para instalar canasta de drenaje 3 1/2 ".
- Listo para la instalación, este lavamopas ofrece un clip de montaje en pared
- El diseño de acero inoxidable es fácil de limpiar y desinfectar
- Este diseño permite el manteniendo de su instalación limpia y su personal y clientes seguros y saludables
- POSIBILIDAD DE FABRICACIÓN A LA MEDIDA

AREA TECNICA

Modelos	LM-45
Largo mts	0,50
Ancho mts	0,40
Altura mts	0,50
Características	Aereo de pared
Material	Acero inoxidable AISI-304-4
Capacidad de Carga Litros	40

LAVAMANOS QUIRURGICO

INOX
Stainless Steel

Modelo MANOS LIBRES



Modelo LFH-600

Características Generales

- Fabricado en todas sus partes de acero inoxidable 304-4
- Fabricados TOTALMENTE Soldados para una rigidez total
- Incorpora un grifo de cuello de cisne montado sobre salpicaduras de 4 "para una instalación rápida
- La válvula de rodilla fácil de usar garantiza un funcionamiento higiénico y una instalación sencilla. Un tornillo en el lateral de la válvula del pedal permite un fácil ajuste de la temperatura del agua.
- La construcción duradera lo convierte en un complemento perfecto para cocinas industriales, clínicas, hospitales o ubicaciones industriales. Incluso con un uso diario intensivo, resultará un complemento fiable para cualquier instalación.
- Listo para la instalación, este lavamanos viene de serie con una canasta de drenaje IPS de 1 1/2 ".
- Este lavamanos ofrece un clip de montaje en pared
- El diseño de acero inoxidable es fácil de limpiar y desinfectar
- Este diseño de manos libres ayuda a eliminar los riesgos de contaminación cruzada, manteniendo su instalación limpia y su personal y clientes seguros y



Grifo Cuello Cisne 4'



Pedal de Rodilla



Válvula Manos libres

AREA TECNICA

Modelos	LFH-600
Largo mts	0,50
Ancho mts	0,40
Altura mts	0,50
Fabricante	Made in USA
Material	Acero inoxidable AISI-304-4
Certificación Calidad	NSF

TRAMPA DE GRASA

Modelo POLIESTILENO SANITARIO

INOX
Stainless Steel



Modelo 4807

Características Generales

- Fabricado en material de poliestileno sanitario, duradero y sin costuras que no se oxida, corroe, tiene fugas ni se filtra.
- Mas liviano y más fácil de manejar que las trampas de grasa de metal pesado, por lo que es menos exigente de instalar.
- El colector de grasa con conexiones roscadas evita que las sustancias grasosas ingresen a los sistemas de plomería, campos sépticos e instalaciones de tratamiento de aguas residuales donde no pueden procesarse adecuadamente y podrían dañar el medio ambiente.
- Incluye un limitador de flujo que encaja en el lado de entrada del interceptor y ralentiza las aguas residuales entrantes, redirigiéndolas a través de deflectores extraíbles colocados científicamente dentro de la trampa de grasa
- Las trampas de grasa se utilizan a menudo con fregaderos de cocina o de preparación, fregaderos de ollas y lavavajillas comerciales en varios tipos de operaciones comerciales de servicio de alimentos.
- La tapa de esta trampa de grasa cuenta con una junta de sellado de anillo en D y está asegurada con pernos empotrados. La trampa de grasa viene equipada con conexiones completas de entrada y salida con roscas hembra estándar.
- Certificado UPC y PDI (Instituto de Plomería y Drenaje, que promueve el avance de los productos de plomería de ingeniería EN USA)



Deflectores internos



Tapa con tornillos



Junta de sellado y anillo

AREA TECNICA		
Modelos	4807	4815
Largo mts	0,51	0,85
Ancho mts	0,40	0,55
Altura mts	0,30	0,90
Capacidad de Grasa Kilos	14	20
Tasa de flujo Agua GPM	10	15
Fabricante	Made in USA	
Certificación Calidad	UPC	

Las Imágenes y características pueden cambiar sin previo aviso



Modelo RP-120

Características Generales

- Fabricado en todas sus partes de acero inoxidable 304-4
- Fabricados TOTALMENTE Soldados para una rigidez total
- Estante espacioso y resistentes que brindan el lugar perfecto para almacenar ingredientes alimentarios, envases o lo que sea!!
- Estante fijo y soldado, lo que garantiza la estabilidad y ofrece una herramienta rígida y duradera para su cocina
- Pies de amigo de 25 cm totalmente soldados al estante para mayor soporte de carga.
- Bordes internos del estante y de los pies de amigo con perforaciones para colocación de tornillos y ramplug a la pared.
- Múltiples combinaciones, mayor eficacia en la organización y almacenaje necesarios en cualquier cocina profesional e industrial. Fácil montaje sin útiles ni herramientas. El montaje puede ser lineal, en ángulo o ambos combinado
- El diseño de acero inoxidable es fácil de limpiar y desinfectar
- POSIBILIDAD DE FABRICACIÓN A LA MEDIDA

Sección Comercial

30cm

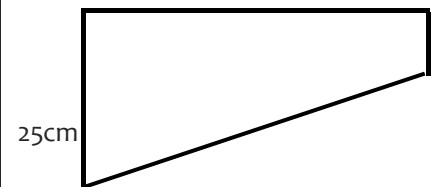

25cm



Recomendamos utilizar para la instalación, Ramplg 3/8" Americano y Tornillo Auto-Roscante.

AREA TECNICA		
Modelos	RP-120	RP-180
Largo mts	1,20	1,80
Ancho mts	0,30	0,30
Altura Pie Amigo mts	0,25	0,25
Número Estantes	2	3
Material	Acero inoxidable AISI-304-4	Acero Inoxidable AISI-304-4
Capacidad de Carga Total Kilos	25	35

ESTANTERIA VERTICAL

Modelo 4 REPISAS - EST

INOX
Stainless Steel



Niveladores

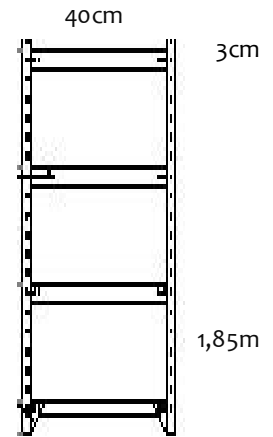

Características Generales

- Fabricado en todas sus partes de acero inoxidable 304-4
- Fabricados TOTALMENTE Soldados para una rigidez total
- Incorpora cuatro repisas lisas con bordes perimetrales de 3cm y dos parales verticales en angulo de 3x3cm con altura 1,80m
- La construcción duradera lo convierte en un complemento perfecto Laboratorios y salas limpias, Salas de almacenamiento y almacenamiento en seco, Hospitales o para uso privado, Cámaras frigoríficas (hasta -80 °C), cocinas para centros institucionales
- Gracias a su sólido acabado en superficie lisa, se limpia fácilmente con ayuda de un paño húmedo consiguiendo una higiene máxima, algo fundamental en el sector gastronómico y/o en la industria alimentaria. Esta estantería tiene una gran durabilidad
- El diseño de acero inoxidable es fácil de limpiar y desinfectar,
- Este diseño incluye niveladores en Zamac de alta resitencia, que permite estabilizar el estante en cualquier superficie.
- POSIBILIDAD DE FABRICACIÓN A LA MEDIDA

Seccion Comercial

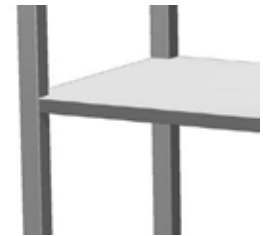

Borde perimetral 3cm



Niveladores en Zamac

AREA TECNICA	
Modelos	EST-110-4
Largo mts	1,10
Ancho mts	0,40
Altura mts	1,85
Numero estantes / Carga Kg	4 / 60 c/u
Material	Acero inoxidable AISI-304-4
Capacidad Total de carga Kg	240

CARRO SERVICIO

Modelo MULTIPLE- CS

INOX
Stainless Steel



Modelo CS-2N



Modelo CS-3N



Sección Comercial

85cm

Características Generales

- Fabricado en todas sus partes de acero inoxidable 304-4
- Fabricados TOTALMENTE Soldados para una rigidez total
- Estantes espaciosos y resistentes que brindan el lugar perfecto para almacenar o transportar contenedores grandes para ingredientes alimentarios, sacos pesados de harina, o lo que sea!!
- Este carro tiene 2 y/o 3 estantes fijos, lo que garantiza la estabilidad y ofrece una herramienta de transporte rígida y duradera para su cocina
- Las ruedas giratorias de caucho termoplástico que no dejan marcas son silenciosas y le permiten mover el carrito con facilidad. Cuando el carrito no está en uso, vienen con frenos para mantener la unidad en su lugar de forma segura
- El carrito cuenta con un asa de acero inoxidable resistente que está soldada al marco y está construida ajustada a la unidad para permanecer fuera del camino al maniobrar a través de su cocina o comedor.
- Compuesto de cuatro ruedas de poliuretano Alto Trafico, giratorias a 360° con freno incluido, de 5" diámetro y con capacidad de carga de 875 lbs / 400 kilos entre ellas
- El diseño de acero inoxidable es fácil de limpiar y desinfectar
- Los estantes superior, inferior e intermedio tienen lados elevados para evitar que los contenedores y otros productos se deslicen
- POSIBILIDAD DE FABRICACIÓN A LA MEDIDA

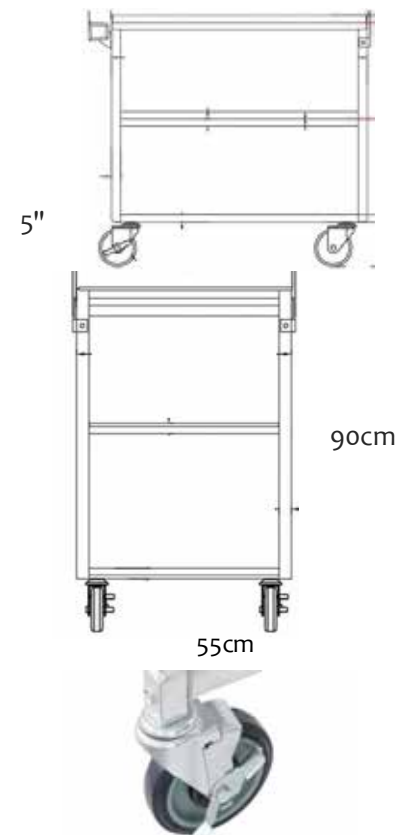

Ruedas 5" / 100 Kilos carga c/u

AREA TECNICA		
Modelos	CS-2N	CS-3N
Largo mts	0,85	0,85
Ancho mts	0,55	0,55
Altura mts	0,90	0,90
Número Estantes	2	3
Material	Acero inoxidable AISI-304-4	Acero Inoxidable AISI-304-4
Capacidad de Carga Total Kilos	400	400

CARRO BANDEJERO

Modelo PANADERIA- CBI

INOX
Stainless Steel



Modelo CBI-10

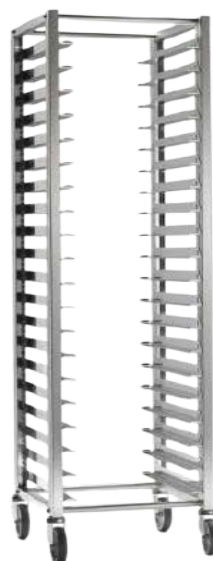

Modelo CBI-20

Características Generales

- Fabricado en todas sus partes de acero inoxidable 304-4
- Fabricados TOTALMENTE Soldados para una rigidez total
- Para bandejas de panadería 65x45cm (No incluidas) y/o para bandejas de 32,5x45cm
- Las protecciones para recipientes situadas a ambos lados permiten un almacenamiento rápido y seguro
- Almacenamiento y transporte para panaderías y cocinas comerciales ofrece espacio para 20 o 10 bandejas estándar panadería
- Separación entre guías de portabandejas de 7,5cm. Lo que significa que habrá suficiente espacio para que los productos se enfríen correctamente y también le brinda la capacidad de almacenar alimentos que no sean completamente planos.
- Compuesto de cuatro ruedas de poliuretano Alto Trafico, giratorias a 360° con freno incluido, de 5" diámetro y con capacidad de carga de 875 lbs / 400 kilos entre .
- El diseño de acero inoxidable es fácil de limpiar y desinfectar
- Este carro cuenta con seis soportes cruzados para una resistencia y durabilidad excepcionales. Estos soportes se combinan con un diseño recto de alta resistencia
- POSIBILIDAD DE FABRICACIÓN A LA MEDIDA



Bandejas de 65x45cm



Ruedas 5" / 100 Kilos carga c/u

AREA TECNICA		
Modelos	CBI-10	CBI-20
Largo mts	0,66	0,66
Ancho mts	0,52	0,52
Altura mts	1,85	1,10
Tipo Bandejas	Panadería 65x45 o 32x45	Panadería 65x45 o 32x45
Capacidad bandejas	10	20
Capacidad de Carga Total Kilos	400	400

PAPELERA TIPO FERIA

Modelo CB-150

INOX
Stainless Steel



Características Generales:

- Fabricado en todas sus partes de acero inoxidable 304-4
- Fabricados TOTALMENTE Soldados para una rigidez total
- Incorpora dos secciones, superior con puerta tipo basculante e inferior con puerta tipo batiente.
- La construcción duradera lo convierte en un complemento perfecto para Ferias de comida, Restaurantes, Clínicas, Laboratorios y salas limpias, Salas de almacenamiento y almacenamiento en seco, Hospitales o para uso privado o cocinas para centros institucionales
- Gracias a su sólido acabado en superficie lisa, se limpia fácilmente con ayuda de un paño húmedo consiguiendo una higiene máxima, algo fundamental en el sector gastronómico y/o en la industria alimentaria. Esta estantería tiene una gran durabilidad
- El diseño de acero inoxidable es fácil de limpiar y desinfectar,
- Este diseño incluye niveladores en Zamac de alta resistencia, que permite estabilizar el estante en cualquier superficie.
- POSIBILIDAD DE FABRICACIÓN A LA MEDIDA

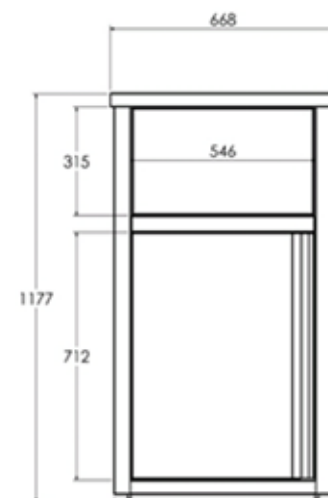

Sección Comercial

OPCIONALES



Pipote plástico 150 litros Max
**No Incluido

AREA TECNICA	
Modelo	CB-150
Largo mts	0,60
Ancho mts	0,60
Altura mts	1,30
Capacidad Máxima Lts	150
Material	Acero inoxidable AISI-304-4

CAMPANAS INDUSTRIALES

Modelo BackShelf - CBK

INOX
Stainless Steel

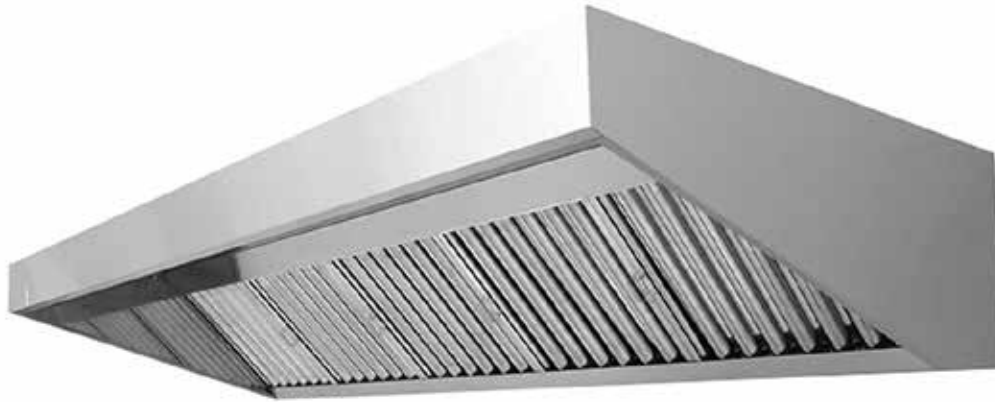

Modelo CBK-200

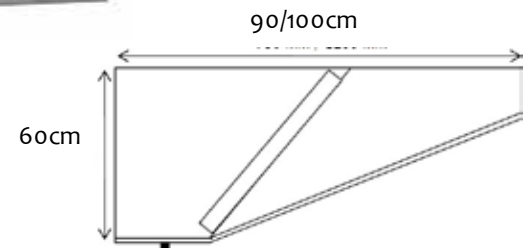

Sección Comercial

Características Generales

- Fabricada en todas sus partes de acero inoxidable 304 con acabado 4.
- Forma de campana especialmente estudiada para techos con baja altura y dar al conjunto la máxima rigidez, con la mínima altura para mantener, los filtros en ángulo de inclinación entre el 45° y 60° sobre la horizontal.
- Laterales sin inclinación para mayor capacidad y visera o voladizo en curva para dirigir los vahos y humos hacia el colector de filtros.
- El modelo de pared dispone de un nuevo sistema de sujeción que facilita su instalación, haciendo posible el desplazamiento lateral, hasta conseguir el anclaje a pared perfecto.
- El ensamblaje de todas las piezas vistas de la campana se realiza mediante pernos por la parte interna, dando así la posibilidad de desmontar el conjunto si fuera necesario (para entrar por pasos reducidos o para ampliarla).
- Máxima seguridad con canal perimetral de refuerzo en forma de “U” con lámina doblada para evitar cortes.
- Diseñada para incorporar filtros de 500x500x50mm.
- Sistema de drenaje para recoger las grasas retenidas por el riel de filtros, con descarga sobre bandeja metálica.
- POSIBILIDAD DE FABRICACIÓN A LA MEDIDA

OPCIONALES



Filtros 500x500x50mm



Lámpara tipo Vapoleta

** NO Incluidos

AREA TECNICA				
Modelos	CBK-100	CBK-150	CBK-200	CBK-250
Largo mts	1,00	1,50	2,00	2,50
Ancho mts	0,90/1,00	0,90/1,00	0,90/1,00	0,90/1,00
Altura mts	0,60	0,60	0,60	0,60
Peso Kilos	35	51	62	78
**Cantidad de Filtros 500x500x50	2	3	4	5
**Cantidad Lámparas	1	1	2	2

CAMPANAS INDUSTRIALES

Modelo CENTRAL DOBLE - CCD

INOX
Stainless Steel

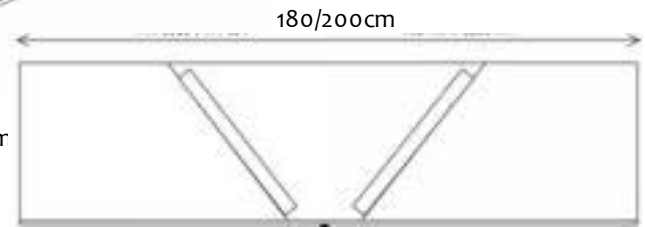

Modelo CCS-250

60cm

Características Generales

- Fabricada en todas sus partes de acero inoxidable 304 con acabado 4.
- Forma de campana especialmente estudiada para dar al conjunto la máxima rigidez, los filtros en ángulo de inclinación entre el 45° y 60° sobre la horizontal.
- Los 4 laterales sin inclinación para mayor y para dirigir los vahos y humos hacia el doble colector de filtros.
- El modelo Central Doble dispone de un nuevo sistema de sujeción que facilita su instalación, haciendo posible el desplazamiento lateral, hasta conseguir el anclaje a techo perfecto.
- El ensamblaje de todas las piezas vistas de la campana se realiza mediante pernos por la parte interna, dando así la posibilidad de desmontar el conjunto si fuera necesario (para entrar por pasos reducidos o para ampliarla).
- Máxima seguridad con canal perimetral de refuerzo en forma de “U” con lámina doblada para evitar cortes.
- Diseñada para incorporar filtros de 500x500x50mm.
- Sistema de drenaje para recoger las grasas retenidas por el riel de filtros, con descarga sobre bandeja metálica.
- POSIBILIDAD DE FABRICACIÓN A LA MEDIDA

Sección Comercial

OPCIONALES



Filtros 500x500x50mm



Lámpara tipo Vapoleta

** NO Incluidos

AREA TECNICA

Modelos	CCD-100	CCD-150	CCD-200	CCD-250
Largo mts	1,00	1,50	2,00	2,50
Ancho mts	1,80/2,00	1,80/2,00	1,80/2,00	1,80/2,00
Altura mts	0,60	0,60	0,60	0,60
Peso Kilos	80	105	150	187
**Cantidad de Filtros 500x500x50	2+2	3+3	4+4	5+5
**Cantidad Lámparas	1+1	1+1	2+2	2+2

Las Imagenes y características pueden cambiar sin previo aviso

CAMPANAS INDUSTRIALES

Modelo CENTRAL SIMPLE - CCS

INOX
Stainless Steel



Modelo CCS-250

60cm

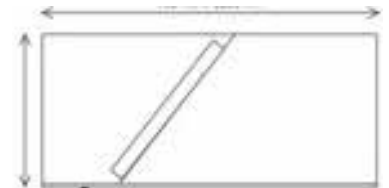

Sección Comercial

Características Generales

- Fabricada en todas sus partes de acero inoxidable 304 con acabado 4.
- Forma de campana especialmente estudiada para dar al conjunto la máxima rigidez, los filtros en ángulo de inclinación entre el 45° y 60° sobre la horizontal.
- Los 4 laterales sin inclinación para mayor y para dirigir los vahos y humos hacia el colector de filtros.
- El modelo Central Simple dispone de un nuevo sistema de sujeción que facilita su instalación, haciendo posible el desplazamiento lateral, hasta conseguir el anclaje a pared perfecto.
- El ensamblaje de todas las piezas vistas de la campana se realiza mediante pernos por la parte interna, dando así la posibilidad de desmontar el conjunto si fuera necesario (para entrar por pasos reducidos o para ampliarla).
- Máxima seguridad con canal perimetral de refuerzo en forma de "U" con lámina doblada para evitar cortes.
- Diseñada para incorporar filtros de 500x500x50mm.
- Sistema de drenaje para recoger las grasas retenidas por el riel de filtros, con descarga sobre bandeja metálica.
- POSIBILIDAD DE FABRICACIÓN A LA MEDIDA

OPCIONALES



Filtros 500x500x50mm



Lámpara tipo Vapoleta

** NO Incluidos

AREA TECNICA				
Modelos	CCS-100	CCS-150	CCS-200	CCS-250
Largo mts	1,00	1,50	2,00	2,50
Ancho mts	0,90/1,00	0,90/1,00	0,90/1,00	0,90/1,00
Altura mts	0,60	0,60	0,60	0,60
Peso Kilos	41	56	81	96
**Cantidad de Filtros 500x500x50	2	3	4	5
**Cantidad Lámparas	1	1	2	2

Las Imagenes y características pueden cambiar sin previo aviso

CAMPANAS INDUSTRIALES

Modelo Pared - CDP

INOX
Stainless Steel



Modelo CDP-200

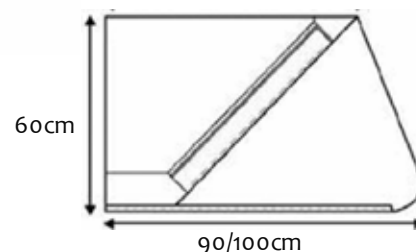

Sección Comercial

Características Generales

- Fabricada en todas sus partes de acero inoxidable 304 con acabado 4.
- Forma de campana especialmente estudiada para dar al conjunto la máxima rigidez, con la mínima altura para mantener, los filtros en ángulo de inclinación entre el 45° y 60° sobre la horizontal.
- Laterales sin inclinación para mayor capacidad y visera o voladizo en curva para dirigir los vahos y humos hacia el colector de filtros.
- El modelo de pared dispone de un nuevo sistema de sujeción que facilita su instalación, haciendo posible el desplazamiento lateral, hasta conseguir el anclaje a pared perfecto.
- El ensamblaje de todas las piezas vistas de la campana se realiza mediante pernos por la parte interna, dando así la posibilidad de desmontar el conjunto si fuera necesario (para entrar por pasos reducidos o para ampliarla).
- Máxima seguridad con canal perimetral de refuerzo en forma de "U" con lámina doblada para evitar cortes.
- Diseñada para incorporar filtros de 500x500x50mm.
- Sistema de drenaje para recoger las grasas retenidas por el riel de filtros, con descarga sobre bandeja metálica.
- POSIBILIDAD DE FABRICACIÓN A LA MEDIDA

OPCIONALES



Filtros 500x500x50mm



Lámpara tipo Vapoleta

** NO Incluidos

AREA TECNICA				
Modelos	CDP-100	CDP-150	CDP-200	CDP-250
Largo mts	1,00	1,50	2,00	2,50
Ancho mts	0,90/1,00	0,90/1,00	0,90/1,00	0,90/1,00
Altura mts	0,60	0,60	0,60	0,60
Peso Kilos	38	50	69	82
**Cantidad de Filtros 500x500x50	2	3	4	5
**Cantidad Lámparas	1	1	2	2

Las Imagenes y características pueden cambiar sin previo aviso

FILTROS INDUSTRIALES

Modelo BAFFLE - FX

INOX
Stainless Steel



Modelo FX-2020

**AISI
430**

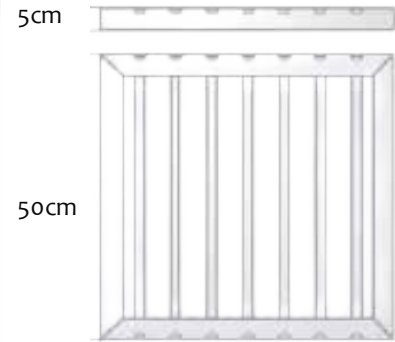

5cm

50cm

50cm

Sección Comercial



Asas anti caída



Deflectores Verticales

Características Generales

- SERIE FX Fabricada en todas sus partes de acero inoxidable 430
- SERIE FL Fabricada en todas sus partes de Aluminio liso
- Los sólidos y la grasa se depositan directamente en deflectores verticales lisos y se drenan, lo que ayuda a reducir el potencial de incendios por grasa.
- Hecho de acero inoxidable tipo 430 soldado o Aluminio liso, este filtro de campana resiste las demandas de su cocina comercial ocupada.
- Las asas de caída resistentes garantizan durabilidad y fácil instalación. Cuando llega el momento de limpiar su filtro, las asas facilitan la extracción
- Este filtro de campana se limpia fácilmente con agua y jabón. También puede usar una lavadora a presión para asegurarse de que su filtro funcione correctamente. ¡Incluso es apto para lavavajillas para mayor comodidad! Tenga en cuenta que los filtros de campana no se deben limpiar en una máquina
- El lado de "altura" corre paralelo a los deflectores de arriba a abajo, mientras que el lado de "ancho" es la medida de izquierda a derecha
- Fácil de limpiar y reutilizar
- Los filtros de la campana atrapan la grasa, lo que permite que fluya hacia la trampa de grasa de la campana para evitar condiciones de trabajo inseguras.
- Aptos para todos los modelos de Campanas industriales

AREA TECNICA		
Modelos	FX-2020	FL-2020
Largo mts	0,50	0,50
Ancho mts	0,50	0,50
Espesor cm	5,00	5,00
Peso Kilos	2,35	1,86
Material	Acero inoxidable 430	Aluminio liso

INOX

Stainless Steel